

HEAVY SERIES



HEAVY

load class E

Лоток 100.65.h65 с решеткой чугуной щелевой, кл. Е600

HEAVY 100

Места применения

- АЗС, топливохранилища;
- многоуровневые парковки;
- в скверах и парках (для благоустройства)
- в логистических комплексах;
- тротуарах и стадионах;
- на школьных дворах;
- на предприятиях автосервиса, автомойках.



■ ОПИСАНИЕ ПРОДУКТА
Элемент соединения решетки с лотком при помощи болтов и втулки (класс нагрузки Е600).

■ МАТЕРИАЛ
Чугун ВЧ 50

■ АРТИКУЛ КОМПЛЕКТА
ДИ 09205000

ОПИСАНИЕ ПРОДУКТА

Канал пластиковый системы HEAVY из вторичного ПЭ-ПП с защитным стальным оцинкованным кантом для увеличения прочности. 8-ми болтовое крепление решетки к лотку при помощи крепежных втулок. Имеет сформированное отверстие для подключения труб Ø 50 мм, Ø 110 для выпуска через дно лотка, специальный паз для подключения других лотков под углом 90° и специальный паз для распила лотка.

■ МАТЕРИАЛ
PEHD

Чугун ВЧ50 с антикоррозийным покрытием
Оцинкованная сталь



Лоток 100.125 h125 с решеткой чугунной щелевой кл E600

HEAVY 100

Места применения

- АЗС, топливохранилища;
- на стоянках легковых и грузовых автомобилей;
- многоуровневые парковки;
- въезд автомобилей;
- на предприятиях автосервиса, автомойках;
- парки, скверы;
- в логистических комплексах.

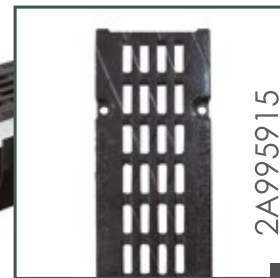

■ ОПИСАНИЕ ПРОДУКТА
Элемент соединения решетки с лотком при помощи болтов и втулки (класс нагрузки E600).

■ МАТЕРИАЛ
Чугун ВЧ 50

■ АРТИКУЛ КОМПЛЕКТА
ДИ 09405000

■ ОПИСАНИЕ ПРОДУКТА

Канал пластиковый системы HEAVY из вторичного ПЭ-ПП с защитным стальным оцинкованным кантом для увеличения прочности. 8-ми болтовое крепление решетки к лотку при помощи крепежных втулок. Имеет сформированное отверстие для подключения труб \varnothing 50 мм – по 2 с каждой стороны лотка, сформированное отверстие \varnothing 110 мм для выпуска через дно лотка и специальный паз для подключения других лотков под углом 90° и специальный паз для распила лотка. Класс нагрузки А 15- Е 600.

■ МАТЕРИАЛ
PEHD

Чугун ВЧ50 с антикоррозийным покрытием
Оцинкованная сталь



Лоток 100.175 h175 с решеткой чугунной щелевой Е 600

HEAVY 100

Места применения

- АЗС, топливохранилища;
- на стоянках легковых и грузовых автомобилей;
- многоуровневые парковки;
- въезд автомобилей;
- на предприятиях автосервиса, автомойках;
- парки и скверы;
- в логистических комплексах.

USE

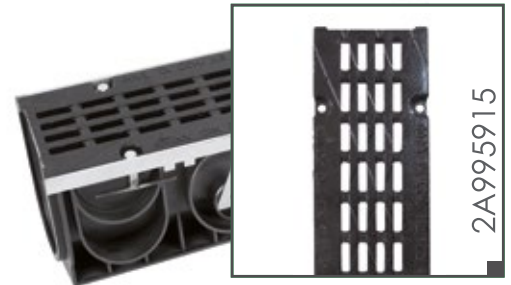

■ ОПИСАНИЕ ПРОДУКТА
Элемент соединения решетки с лотком при помощи болтов и втулки (класс нагрузки Е600).

■ МАТЕРИАЛ
Чугун ВЧ 50



■ АРТИКУЛ КОМПЛЕКТА
ДИ 09505000

■ ОПИСАНИЕ ПРОДУКТА

Канал пластиковый системы HEAVY из вторичного ПЭ-ПП с защитным стальным оцинкованным кантом для увеличения прочности. 8-ми болтовое крепление решетки к лотку при помощи крепежных втулок. Имеет сформированное отверстие для подключения труб Ø 50 мм, Ø 110 – по 2 с каждой стороны лотка, сформированное отверстие Ø 110 мм для выпуска через дно лотка и специальный паз для подключения других лотков под углом 90° и специальный паз для распила лотка. Класс нагрузки А 15-Е 600.

■ МАТЕРИАЛ

PEHD

Чугун ВЧ50 с антикоррозийным покрытием
Оцинкованная сталь

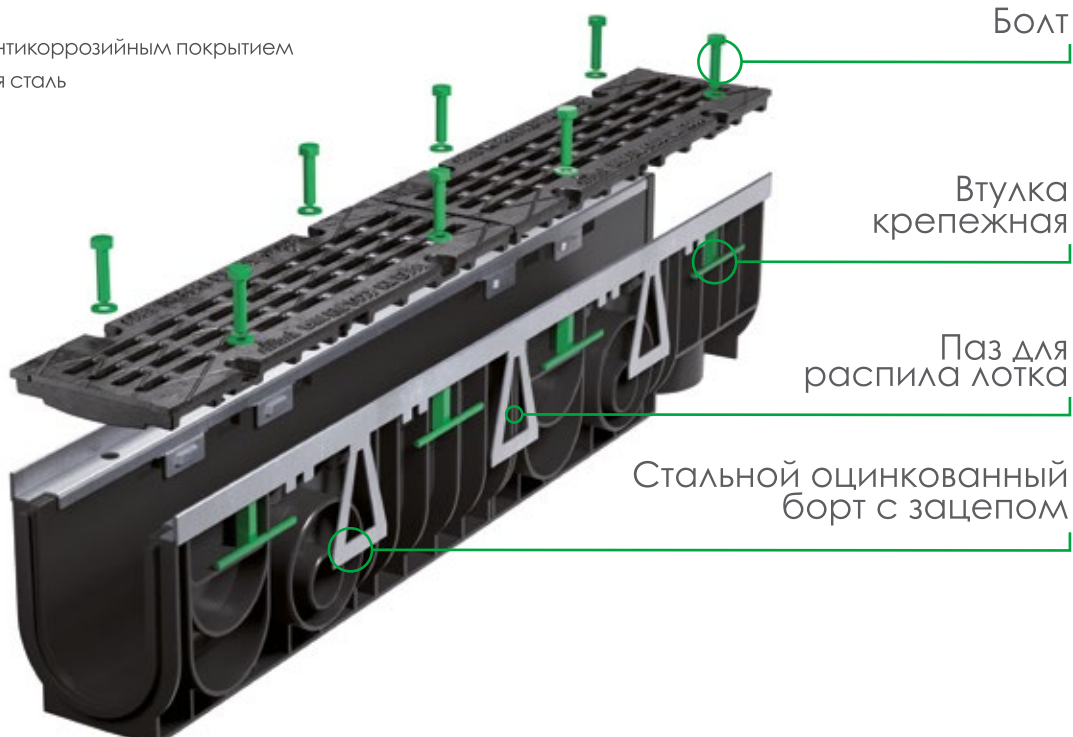

Пескоуловитель 100 h415 пластиковый в сборе с решеткой чугунной щелевой 100 HEAVY E-600 тип M

HEAVY 100

Места применения

- АЗС, топливохранилища;
- на стоянках легковых и грузовых автомобилей;
- многоуровневые парковки;
- въезд автомобилей;
- на предприятиях автосервиса, автомойках;
- парки, скверы;
- в логистических комплексах.

USE



■ ОПИСАНИЕ ПРОДУКТА
Элемент соединения решетки с лотком при помощи болтов и втулки (класс нагрузки E600).

■ МАТЕРИАЛ
Чугун ВЧ 50

■ АРТИКУЛ КОМПЛЕКТА
ДИ 14105000

■ ОПИСАНИЕ ПРОДУКТА

Пластиковый пескоуловитель системы HEAVY из вторичного ПЭ-ПП с защитным стальным оцинкованным кантом для увеличения прочности. Имеет 4-х болтовое крепление решетки к лотку при помощи крепежных втулок. В изделии предусмотрены боковые стыковочные соединения с трубами $\varnothing 50$, $\varnothing 110$, $\varnothing 160$ мм. Стыковочные соединения с пластиковыми каналами 100 высотой 65, 125, 175. Пескоуловитель имеет корзинку с высокими стенками и специальными щелями, предназначенными для задержки листьев, веток и другого крупного мусора. Комплектуется чугунной щелевой решеткой E600.

■ МАТЕРИАЛ
PEHD

Чугун ВЧ50 с антикоррозийным покрытием
Оцинкованная сталь



Лоток 200.210 h210 пластиковый HEAVY 200.01 E600 в сборе

HEAVY 200

Места применения

- АЗС, топливохранилища;
- на стоянках легковых и грузовых автомобилей;
- многоуровневые парковки;
- въезд автомобилей;
- на предприятиях автосервиса, автомойках;
- парки, скверы;
- в логистических комплексах.

USE

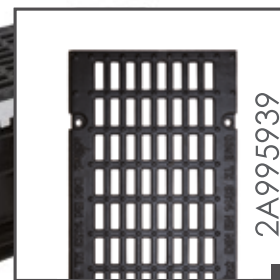

■ ОПИСАНИЕ ПРОДУКТА
Элемент соединения решетки с лотком при помощи болтов и втулки (класс нагрузки E600).

■ МАТЕРИАЛ
Чугун ВЧ 50

■ АРТИКУЛ КОМПЛЕКТА
ДИ 06605000

■ ОПИСАНИЕ ПРОДУКТА

Канал пластиковый системы HEAVY из вторичного ПЭ-ПП с защитным стальным оцинкованным кантом для увеличения прочности. 8-ми болтовое крепление решетки к лотку при помощи крепежных втулок. Сформированное отверстие для подключения труб \varnothing 110 -160 мм – по 2 с каждой стороны лотка. Имеет сформированное отверстие \varnothing 110 -160 мм для выпуска через дно лотка (2 на лоток), специальное отверстие для подключения других лотков под углом 90° и специальное отверстие для распила лотка. Класс нагрузки А 15-Е 600.

■ МАТЕРИАЛ
РЕНД

Чугун ВЧ50 с антикоррозийным покрытием
Оцинкованная сталь

Болт

Втулка
крепежная

Паз для
распила лотка

Стальной
оцинкованный
борт с зацепом

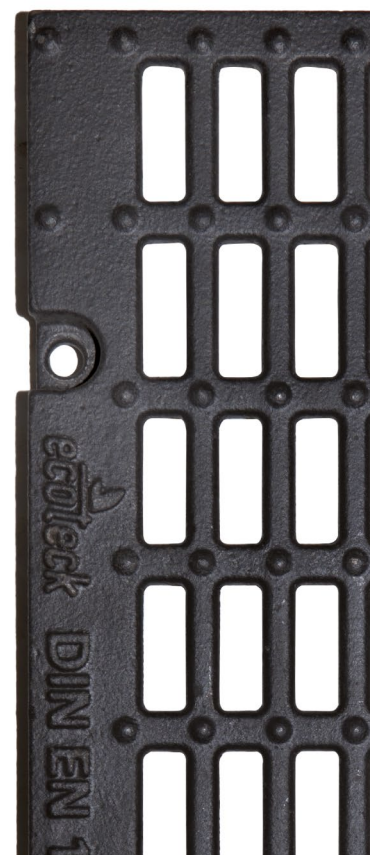
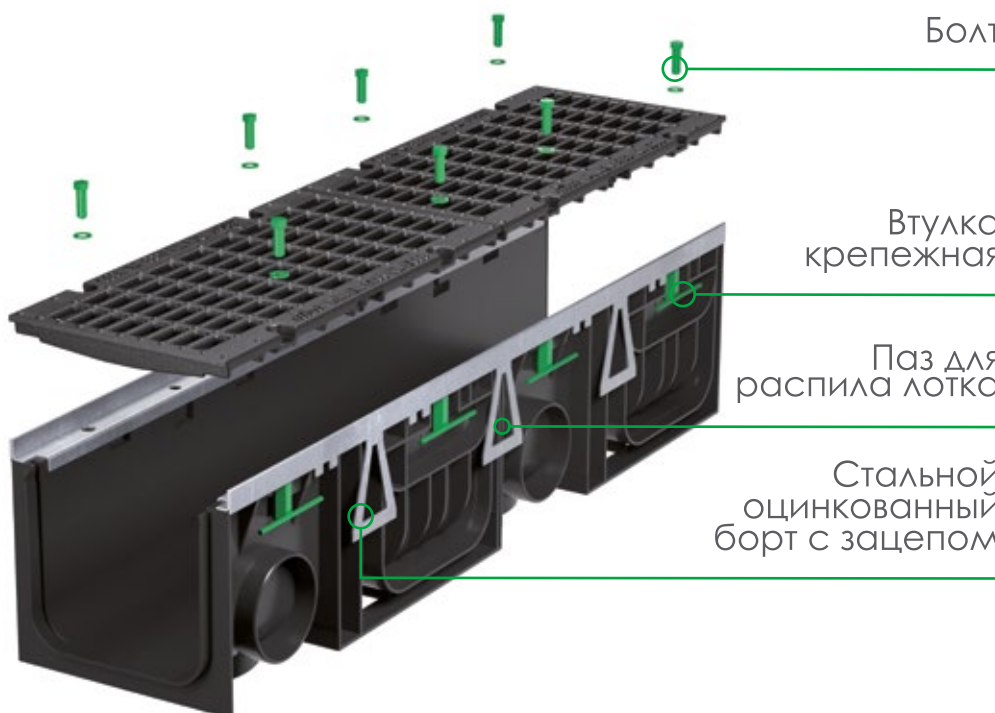

Пескоуловитель 200 с решеткой чугунной щелевой, кл. Е600

HEAVY 200

Места применения

- АЗС, топливохранилища;
- на стоянках легковых и грузовых автомобилей;
- многоуровневые парковки;
- въезд автомобилей;
- на предприятиях автосервиса, автомойках;
- парки, скверы;
- в логистических комплексах.

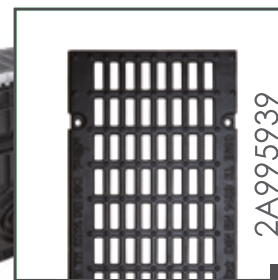

■ ОПИСАНИЕ ПРОДУКТА
Элемент соединения решетки с лотком при помощи болтов и втулки (класс нагрузки Е600).

■ МАТЕРИАЛ
Чугун ВЧ 50

■ АРТИКУЛ КОМПЛЕКТА
ДИ 08805000

■ ОПИСАНИЕ ПРОДУКТА

Пластиковый пескоуловитель системы HEAVY из вторичного ПЭ-ПП с защитным стальным оцинкованным кантом для увеличения прочности. Имеет 4-х болтовое крепление решетки к лотку при помощи крепежных втулок. В изделии предусмотрены боковые стыковочные соединения с трубами Ø 50, Ø 110, Ø 160 мм. Специальный паз для установки заглушки в начале и конце линии лотков и для закладки герметика при стыковке лотков между собой. Пескоуловитель имеет корзинку с высокими стенками и специальными щелями, предназначенными для задержки листьев, веток и другого крупного мусора. Комплектуется чугунной щелевой решеткой Е600.

■ МАТЕРИАЛ
РЕНД

Чугун ВЧ50 с антикоррозийным покрытием
Оцинкованная сталь

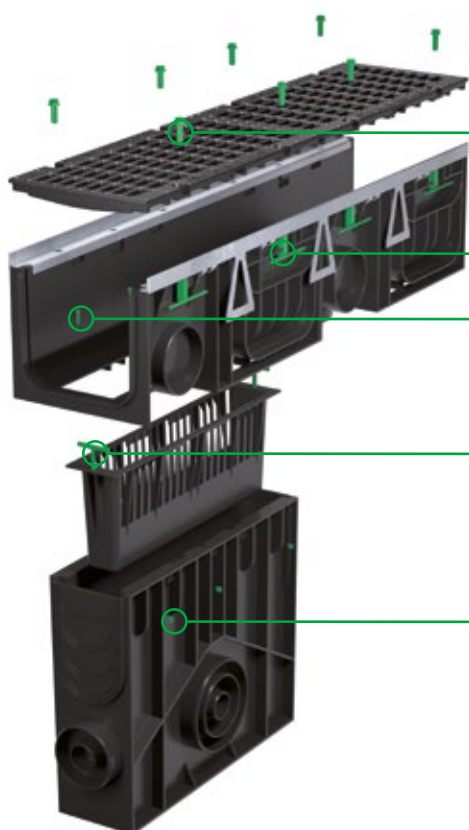

Болт

Втулка
крепежная

Винт с
гайкой

Ручка
корзины



Лотки пластиковые серий HEAVY 100 & HEAVY 200

ДИ 092 Лоток 100.65.h65 с решеткой чугунной щелевой, кл. Е600

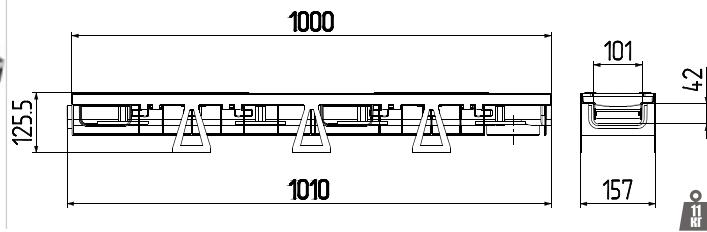

ДИ 027
Заглушка для лотков
пластиковых 100.65

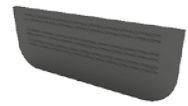

ДИ 094 Лоток 100.125 h125 с решеткой чугунной щелевой, кл Е600

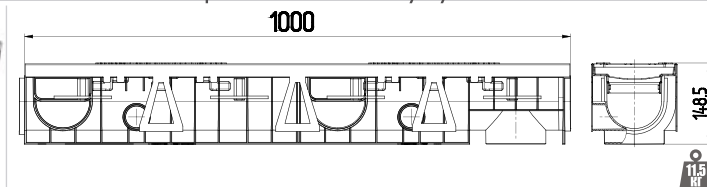

ДИ 014
Заглушка-переходник
для лотков пластиковых
100.95; 100.125
и 100.175

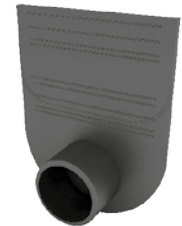

ДИ 095 Лоток 100.175 h175 с решеткой чугунной щелевой Е 600

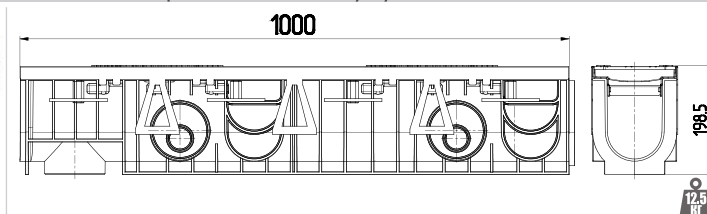

ДИ 014
Заглушка-переходник
для лотков пластиковых
100.95; 100.125
и 100.175

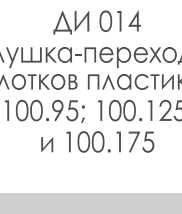

ДИ 066 Лоток 200.210 h210 пластиковый HEAVY 200.01 E

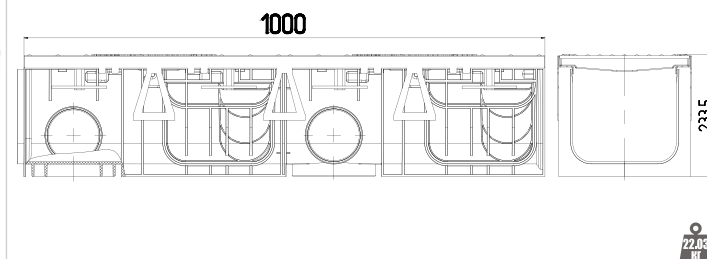

ДИ 028
Заглушка-переходник
для лотков
пластиковых 200

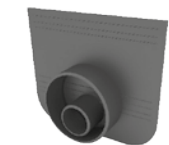

ДИ 141 Пескоуловитель 100 h415 пластиковый в сборе с решеткой чугунной щелевой, кл. Е600 тип М

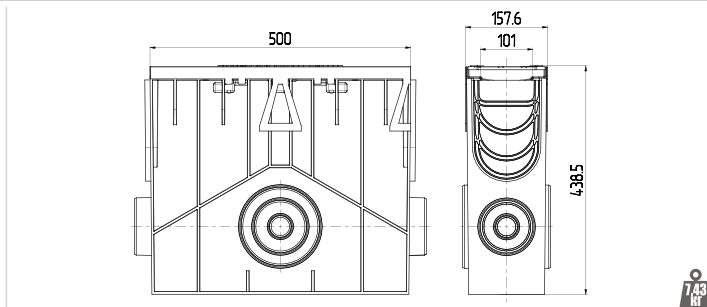

ДИ 028
Заглушка-переходник
для лотков
пластиковых 200

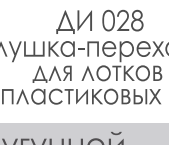

ДИ 088 Пескоуловитель 200 с решеткой чугунной щелевой, кл. Е600

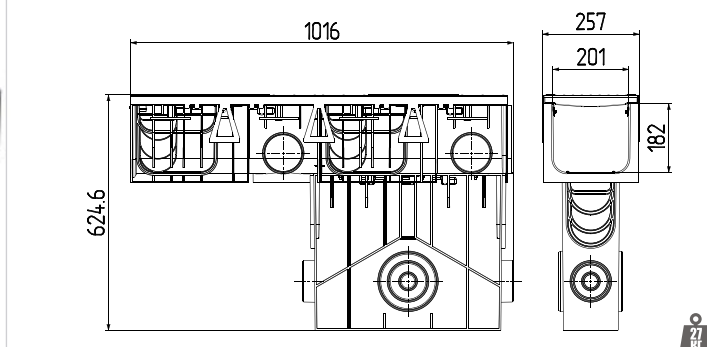

ДИ 028
Заглушка-переходник
для лотков
пластиковых 200



Варианты комплектации систем линейного водоотвода HEAVY

Система HEAVY 100 Серии 65, 125, 175

№	Класс нагрузки	Наименование продукта	Размер, мм			Масса, кг
			Д	Ш	В	
1	A-E	Лоток 100.65 h65	1010	157	65	11
2	A-E	Лоток 100.125 h125	1010	157	125	11,6
3	A-E	Лоток 100.175 h175	1010	157	175	12,5
4	A-E	Борт с зацепами стальной оцинкованный	998	124	30,7	1,5
5	A-E	Решетка 100 чугунная щелевая E600	498	148	29,5	5,6
6	-	Втулка крепежная – 8шт.	105	40	22	0,078
7	-	Заглушка для лотков пластиковых 100.65	116	45	4	0,015
8	-	Болт M10 – 8шт.	-	-	-	-
9	-	Шайба Ø10 – 8шт.	-	-	-	-

Система HEAVY 200 Серии 210

№	Класс нагрузки	Наименование продукта	Размер, мм			Масса, кг
			Д	Ш	В	
1	A-E	Лоток 200.210 h210	1012	257	233,5	22,03
2	A-E	Борт с зацепами стальной оцинкованный	998	124	30,7	1,5
3	A-E	Решетка 200 чугунная щелевая E600	498	249	31,5	6,95
4	-	Крепежные элементы (болты)	220	42	15	0,1
5	-	Заглушка для лотков пластиковых 200	219	191,5	471	0,225
6	-	Втулка крепежная – 8шт.	105	40	22	0,078
7	-	Болт M10 – 8шт.	-	-	-	-
8	-	Шайба Ø10 – 8шт.	-	-	-	-

2A995915 Решетка водоприемная Escotek HEAVY 100 чугунная щелевая кл. E600

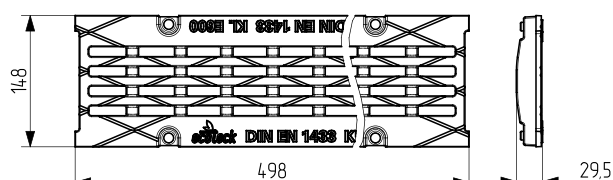
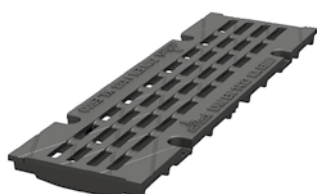

2A995939 Решетка водоприемная Escotek HEAVY 200 чугунная щелевая кл. E600

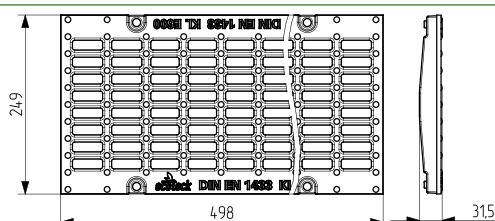

Схемы монтажа ЛОТКОВ

HEAVY 100

Ecotek HEAVY 100.65H65

Схема монтажа водоотводного лотка Ecotek HEAVY 100.65H65 в поверхность из асфальтобетонного покрытия. Класс нагрузки E600.



Схема монтажа водоотводного лотка Ecotek HEAVY 100.65H65 в поверхность из бетонного покрытия. Класс нагрузки E600.



Схема монтажа водоотводного лотка Ecotek HEAVY 100.65H65 в поверхность, мощеную штучным камнем и асфальтобетонным покрытием. Класс нагрузки E600.

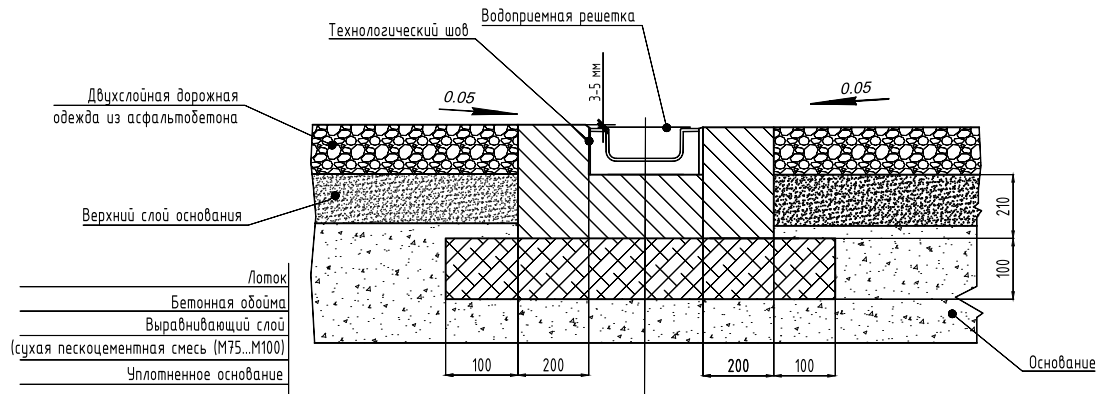

Лоток ECOTECK HEAVY 100.65 устанавливается на бетонное основание с толщиной минимум 210 мм. Боковой выступ должен составлять минимум 200 мм.
Указание по использованию болтового крепления:
При креплении покрытий (решеток) используются моменты затяжки M12 = 60Нм, M16 = 100Нм.

Схемы монтажа ЛОТКОВ

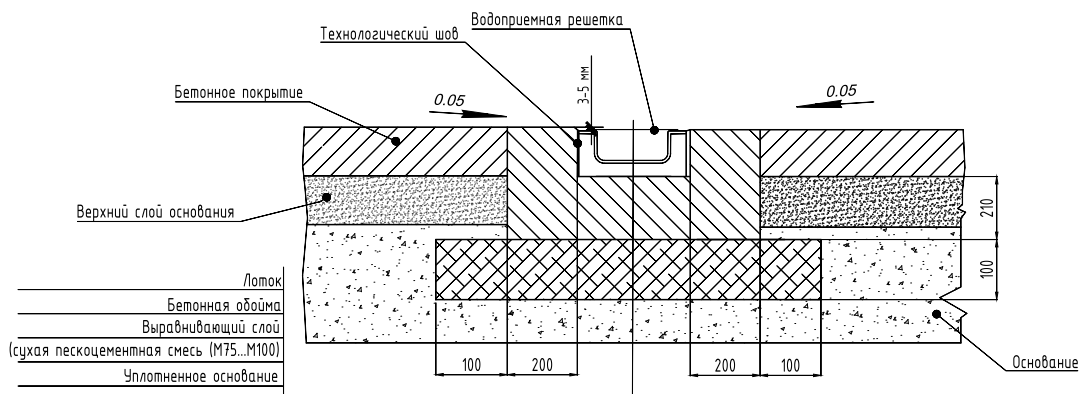
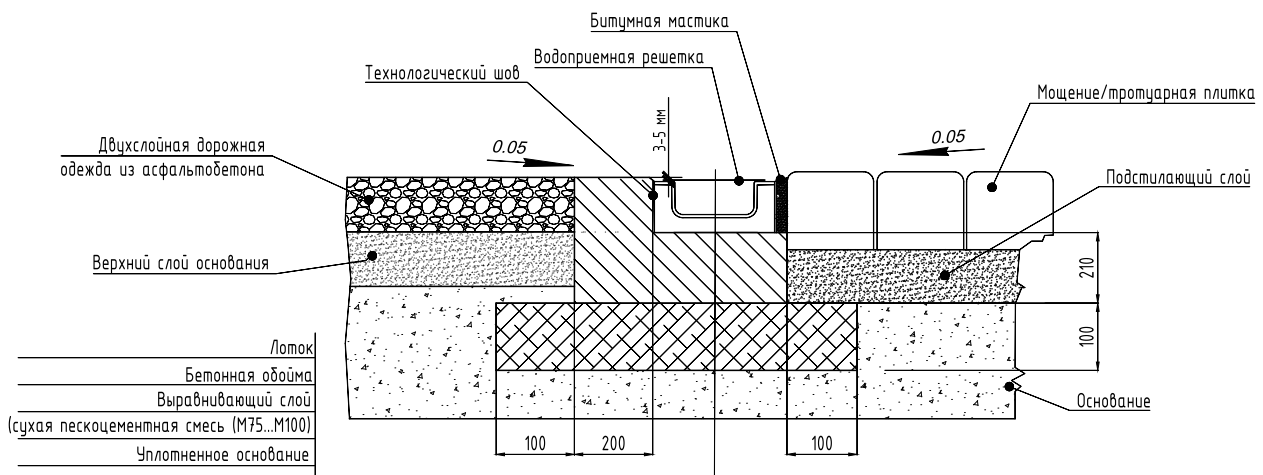
HEAVY 100

Ecotек HEAVY 100.125H125

Схема монтажа водоотводного лотка Ecotек HEAVY 100.125H125 в поверхность из асфальтобетонного покрытия. Класс нагрузки E600.



Схема монтажа водоотводного лотка Ecotек HEAVY 100.125H125 в поверхность из бетонного покрытия. Класс нагрузки E600.



Схема монтажа водоотводного лотка Ecotек HEAVY 100.125H125 в поверхность, мощеную штучным камнем и асфальтобетонным покрытием. Класс нагрузки E600.

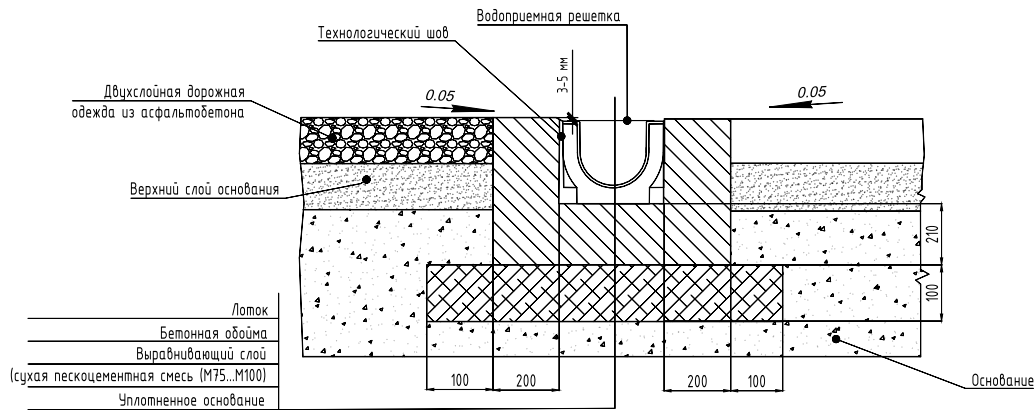

Лоток ECOTECK HEAVY 100.125 устанавливается на бетонное основание с толщиной минимум 210 мм. Боковой выступ должен составлять минимум 200 мм.
Указание по использованию болтового крепления:
При креплении покрытий (решеток) используются моменты затяжки M12 = 60Нм, M16 = 100Нм.

Схемы монтажа ЛОТКОВ

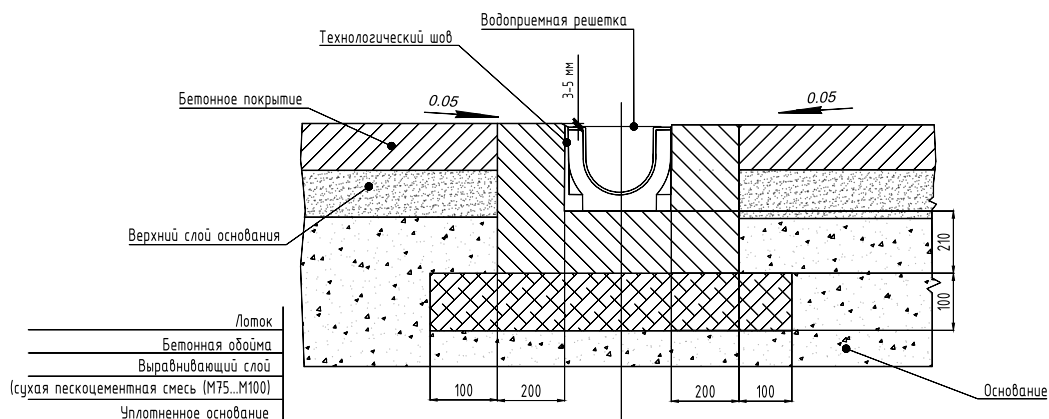
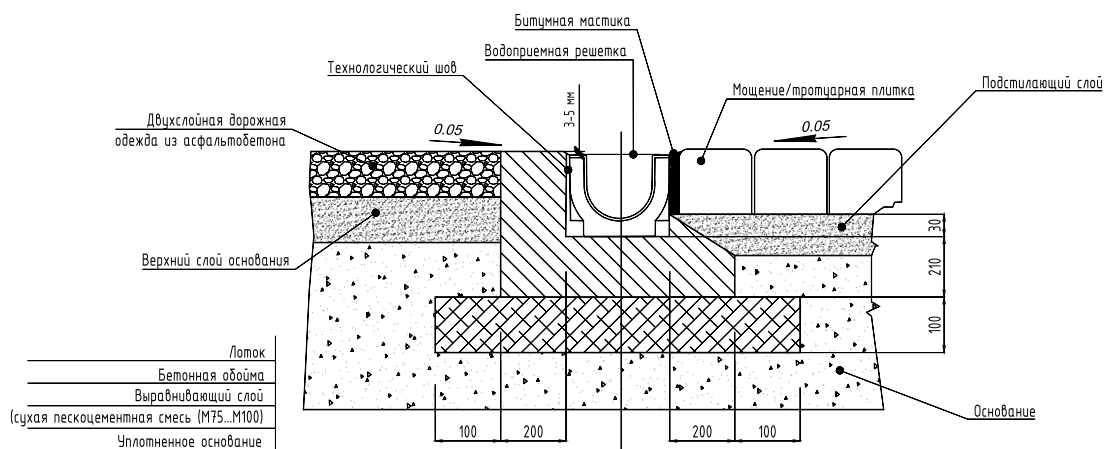
HEAVY 100

Ecotek HEAVY 100.175H175

Схема монтажа водоотводного лотка Ecotek HEAVY 100.175H175 в поверхность из асфальтобетонного покрытия. Класс нагрузки E600.



Схема монтажа водоотводного лотка Ecotek HEAVY 100.175H175 в поверхность из бетонного покрытия. Класс нагрузки E600.



Схема монтажа водоотводного лотка Ecotek HEAVY 100.175H175 в поверхность, мощеную штучным камнем и асфальтобетонным покрытием. Класс нагрузки E600.

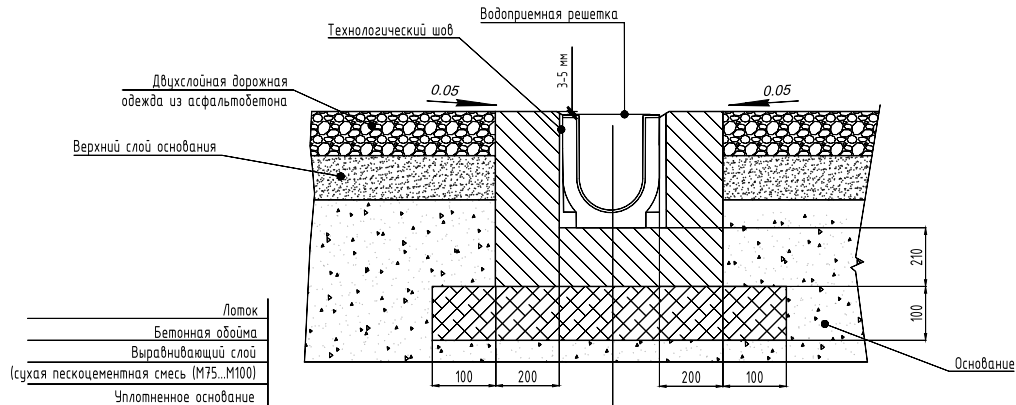

Лоток ECOTECK HEAVY 100.175 устанавливается на бетонное основание с толщиной минимум 210 мм. Боковой выступ должен составлять минимум 200 мм.
Указание по использованию болтового крепления:
При креплении покрытий (решеток) используются моменты затяжки M12 = 60Нм, M16 = 100Нм.

Схемы монтажа ЛОТКОВ

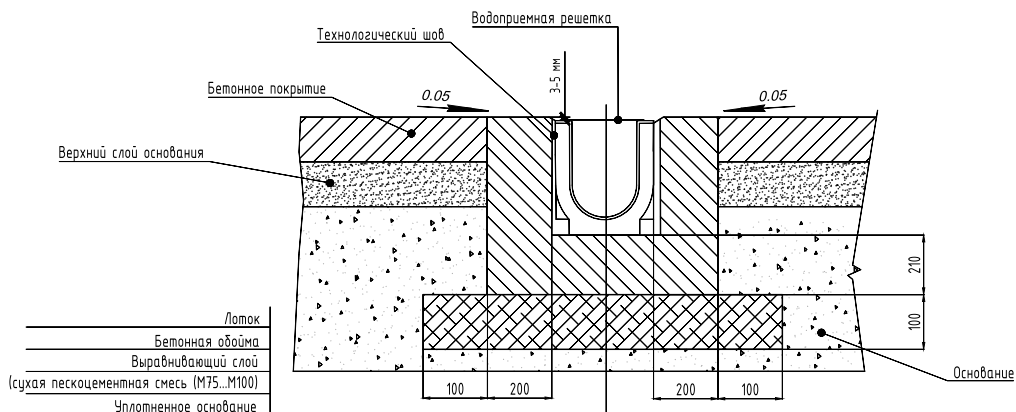
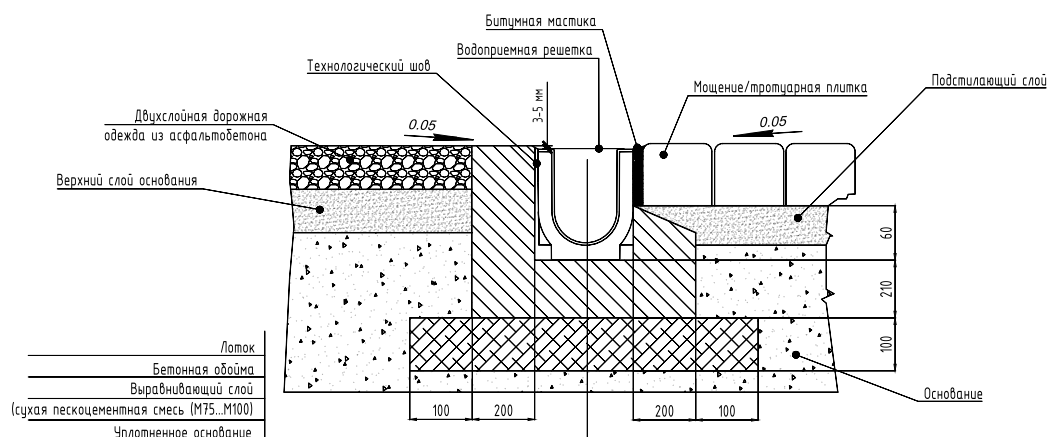
HEAVY 200

Ecotek HEAVY 100.175H175

Схема монтажа водоотводного лотка Ecotek HEAVY 200.210H210 в поверхность из асфальтобетонного покрытия. Класс нагрузки E600.



Схема монтажа водоотводного лотка Ecotek HEAVY 200.210H210 в поверхность из бетонного покрытия. Класс нагрузки E600.



Схема монтажа водоотводного лотка Ecotek HEAVY 200.210H210 в поверхность, мощеную штучным камнем и асфальтобетонным покрытием. Класс нагрузки E600.

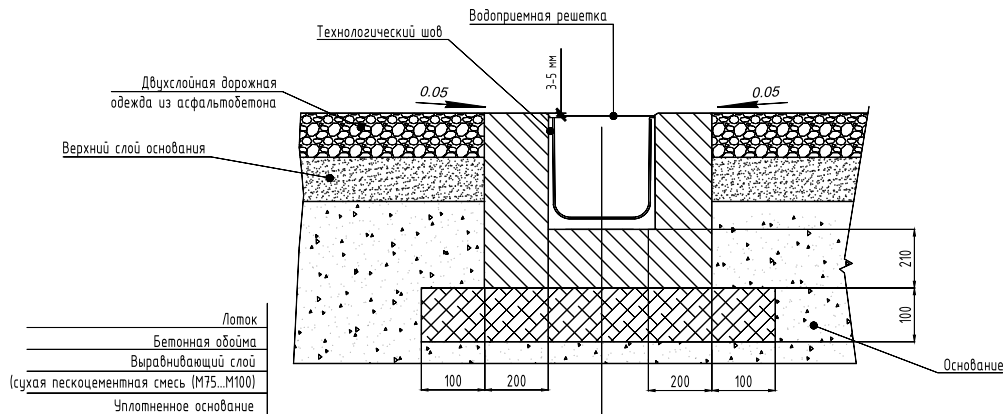

Лоток ECOTECK HEAVY 200.210H210 устанавливается на бетонное основание с толщиной минимум 210 мм. Боковой выступ должен составлять минимум 200 мм.

Указание по использованию болтового крепления:

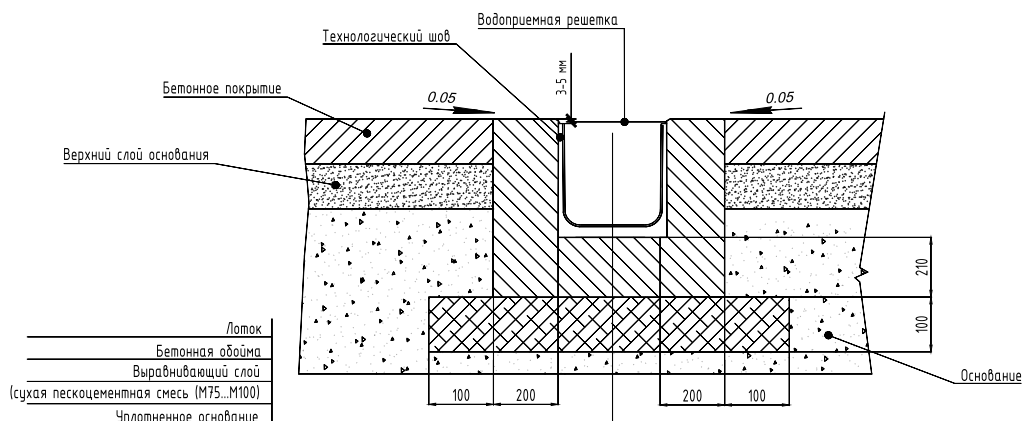
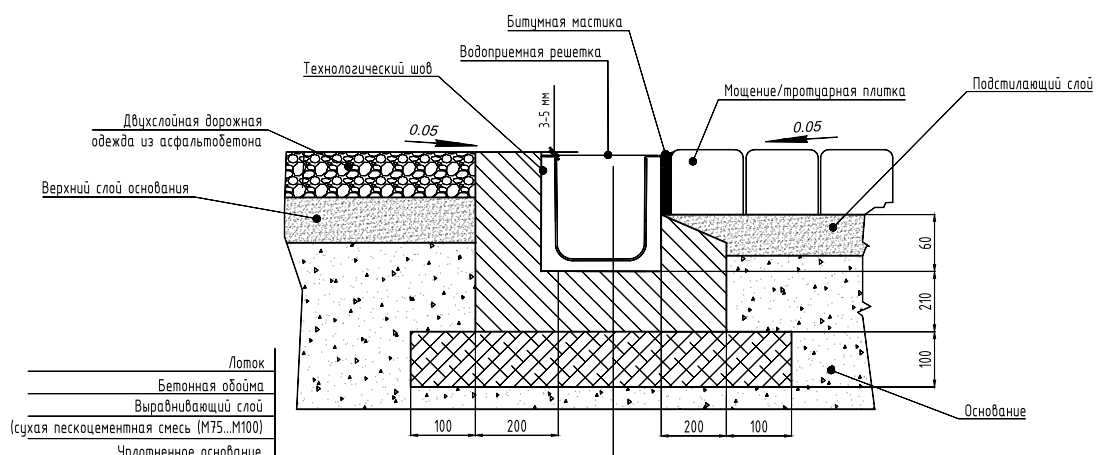
При креплении покрытий (решеток) используются моменты затяжки M12 = 60Нм, M16 = 100Нм.



213826, Могилёвская обл.,
г.Бобруйск, ул. К.Маркса, д. 27

www.ecoteck.by
info@ecoteck.by

+375 (225) 70-91-28
+375 (44) 765-05-62

www.ecoteck.ru
info@ecoteck.ru

+7 (499) 501-34-22

Перед заказом проконсультируйтесь с представителем производителя, так как значения размеров могут колебаться в пределах заданного допуска в зависимости от применяемой рецептуры.





www.ecoteck.by
info@ecoteck.by

www.ecoteck.ru
info@ecoteck.ru

